

Návod k instalaci a obsluze digitálního ovládacího panelu pro parní vyvíječ-generátor řady:

6kW	195210
9kW	195211
12kW	195212
15kW	195213
18kW	195214

SAPHO Hydro & Air s.r.o.

Mělnická 87

250 65 Líbeznice u Prahy

Czech Republic

Výroba a prodej hydromasážních systémů

www.sapho-hydroandair.cz

www.hydromasaze.cz

e-mail: info@hydromasaze.cz

servis tel.: +420 283 090 770

tech. podpora tel.: +420 283 090 770

tech. podpora tel.: +420 283 090 759

fax.: +420 283 090 771

Obsah

BEZPEČNOSTNÍ UPOZORNĚNÍ	1
NÁVOD NA ÚDRŽBU	1
ROZMĚRY	2
INSTALACE	2
POPIS OVLADAČE	4
NÁVOD K OBSLUZE	5
CHYBOVÁ HLÁŠENÍ A JEJICH ŘEŠENÍ	7

Bezpečnostní upozornění

- Před použitím se důkladně seznámte s instalačním a provozním návodem a ujistěte se že jste mu zcela rozuměli. Nepoužívejte parní generátor pokud máte jakékoliv pochybnosti o jeho instalaci, provozu nebo údržbě.
- Digitální ovladač (dále jen ovladač) a jeho kabel nesmí být instalován v blízkosti silových elektrických vedení nebo napájecích kabelů.
- Propojovací kabel ovladače nesmí být instalován v blízkosti parního vedení, potrubí s horkou vodou ani jiných zdrojů tepla s teplotou vyšší než 30°C.
- Nepoužívejte ovladač k řízení parních generátorů jiných než určených výrobcem.
- Návod k instalaci a obsluze digitálního ovládacího panelu pro parní vyvíječ-generátor uchovejte pro budoucí použití popř. servisní účely.
- Pokud dojde k poškození ovladače, parního generátoru nebo jakékoliv jeho části ukončete okamžitě jeho používání, odpojte ho od zdroje elektrického proudu, zdroje vody a neprodleně kontaktujte výrobce nebo kvalifikovaného servisního technika.
- Při instalaci parního generátoru je nutné postupovat v souladu se všemi relevantními bezpečnostními předpisy a normami které se vztahují na provoz takového zařízení a to obzvláště předpisy, normy pro elektrické připojení.

Varování

- Parní generátor je zakázáno připojit ke zdroji elektrického napájení který nesplňuje relevantní elektrické předpisy a normy!
- Před instalací nebo údržbou ovladače je vždy nutné zajistit odpojení parního generátoru od elektrického napájení!
- Uživatel nesmí zasahovat samovolně do jakékoliv součásti parního generátoru ani provádět úpravy ve vnitřní konstrukci nebo zapojení. V případě neoprávněného zásahu do zařízení může dojít ke ztrátě záruky.
- Všechny zásahy do zařízení vč. servisu smí provádět pouze osoba kvalifikovaná.

Návod na údržbu

- V případě potřeby je možné jemně otřít povrch ovládacího panelu měkkou látkovou utěrkou.
- Je zakázáno používat hrubých látek, abrazivních prostředků, kyselin, louhů a technik odstraňování nečistot které by mohli vést k poškození povrchu ovladače.

Upozornění

- Pokud dojde k mechanickému poškození krytu ovladače nebo jakákoliv součást parního generátoru vykazuje známky poruchy je nutné přivolat kvalifikovaného servisního technika který provede opravu popř. výměnu.
- Instalace a umístění ovladače a všech součástí parního generátoru musí zaručovat snadný přístup a výměnu v případě servisu. Zákazník je povinen v případě servisu zajistit snadný přístup ke všem součástem parního generátoru.

Rozměry

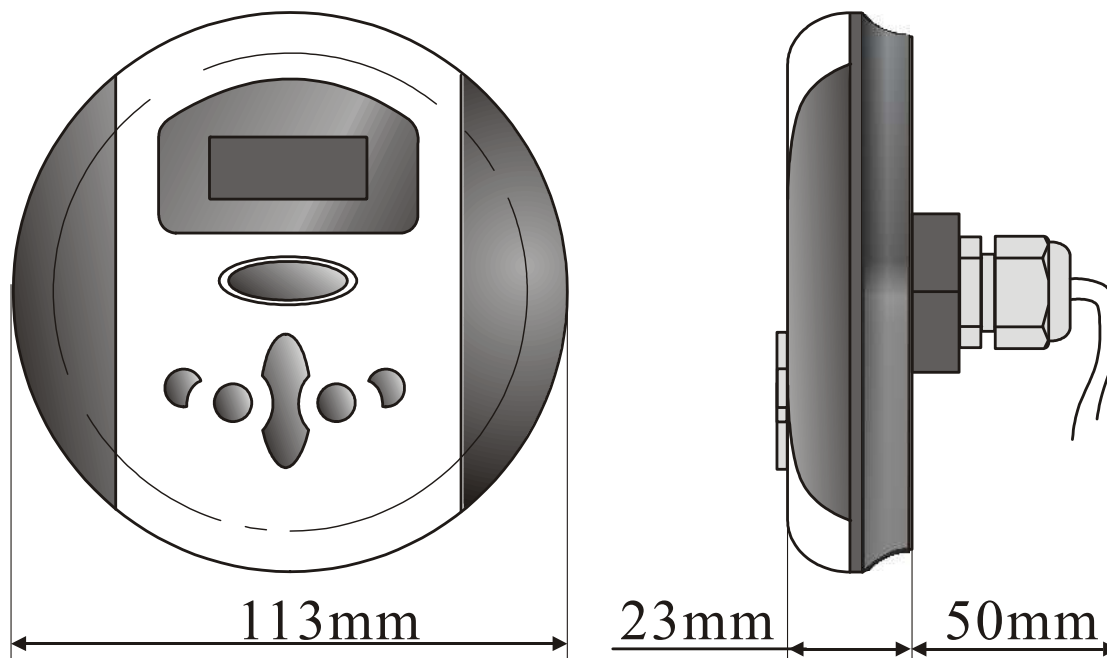

Obr.1 Rozměry ovládacího digitálního panelu

Instalace

Varování:

- Před instalací nebo údržbou ovladače je vždy nutné zajistit odpojení parního generátoru od elektrického napájení!
- Ovladač instalujte pouze v souladu s návodem na instalaci a relevantními předpisy a normami.

Důležitá upozornění:

- Aby byla zaručena správná funkčnost parního generátoru je vždy nutné umístit ovladač přímo do parní místnosti tak aby teplotní čidlo, které je součástí ovladače, mohlo správně snímat teplotu parního prostoru.

1. Umístění

- a. Ovladač doporučujeme umístit ve výšce 130-150cm od podlahy.
- b. Ovladač je možné instalovat pouze uvnitř parní místnosti.
- c. Ovladač neinstalujte v těsné blízkosti vyústění páry skrz které pára vstupuje do parní místnosti jinak hrozí jeho poškození vlivem vysoké teploty!
- d. Ovladač instalujte pouze na rovnou plochu svislé zdi. Povrch této zdi musí být vhodný pro přilnutí samolepicí folie (sklo, sklo-keramický obklad apod.)

Upozornění:

- Vhodné umístění ovladače je důležité pro snadnou obsluhu a jednoduché propojení s parním generátorem.
- Vzdálenost umístění ovládacího panelu a generátoru páry nesmí překročit délku 6m což je maximální délka propojovacího kabelu vč. prodlužovacího kabelu.
- Ovladač nesmí být umístěn pod tekoucí vodu jako je např. sprcha nebo jiný zdroj tekoucí popř. tryskající vody.

2. Vrtání otvoru

- Na svislé zdi označte místo které jste vybrali pro instalaci ovladače.
- Vyvrtejte otvor o průměru 35mm

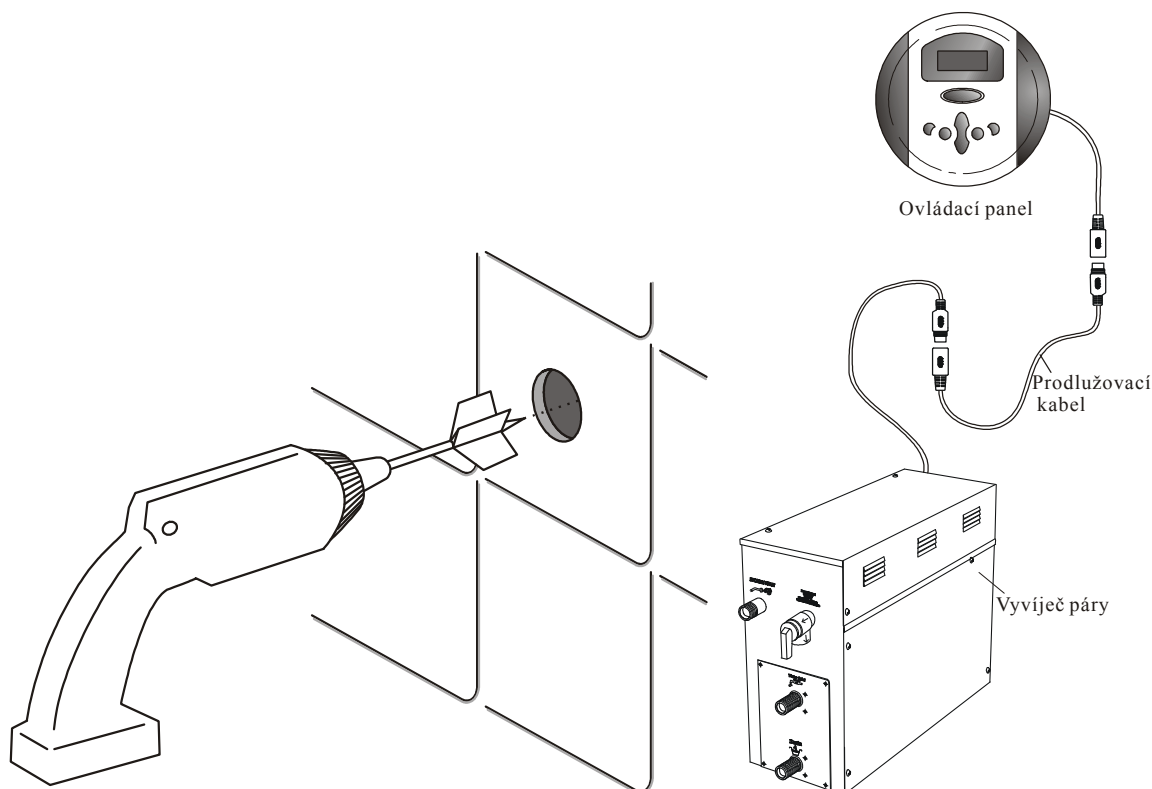

Obr.2 Vrtání otvoru a schéma propojení

3. Propojení

- Prostrčte propojovací kabel ovladače skrz vyvrtaný otvor a provedte propojení s odpovídajícím kabelem vycházející z parního generátoru. Pokud je celková délka propojovacích kabelů nedostatečná použijte prodlužovací kabel (je součástí dodávky) který prodlouží celkovou délku kabelů na max. 6m.

Upozornění:

- Při napojování kabelů postupujte opatrně aby nedošlo k poškození kontaktů na koncích kabelů!
- Propojovací kabel musí být umístěn v suchém větraném prostoru kde nesmí docházet ke kondenzaci vody ze vzdušné vlhkosti!

4. Kontrola

- Zkontrolujte správnost všech propojení, jištění a celkovou instalaci
- Zapněte přívod el. energie (jistič do polohy zapnuto)
- Zkontrolujte zda ovladač vykazuje plnou funkčnost (displej se rozsvítí a ovladač adekvátně reaguje na stlačení tlačítek)

5. Upevnění ovladače na zeď

- Ujistěte se že ovladač vč. generátoru páry byl odpojen od zdroje el. energie (jistič do polohy vypnuto)
- Plochu pro instalaci ovladače důkladně zbavte všech nečistot o provedte odmaštění.
- Odlepte ochranný papír ze samolepící folie na zadní straně ovladače.
- Pevně přitlačte zadní stěnu ovladače na zvolené místo instalace na svislé zdi ve správné pozici (ovládací tlačítka pod displejem)

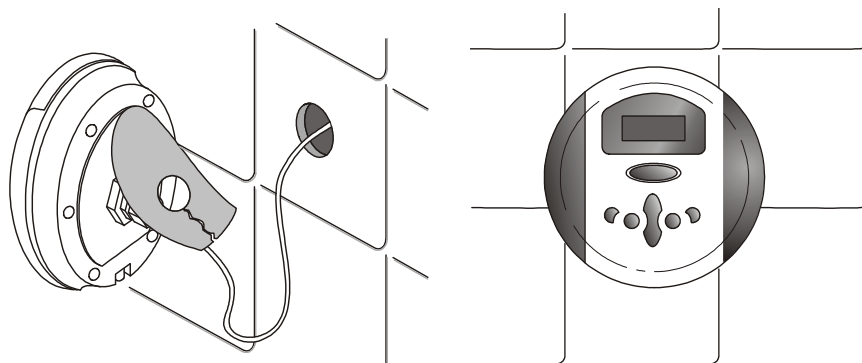

Obr.3 Upevnění ovladače na zeď

Popis ovladače

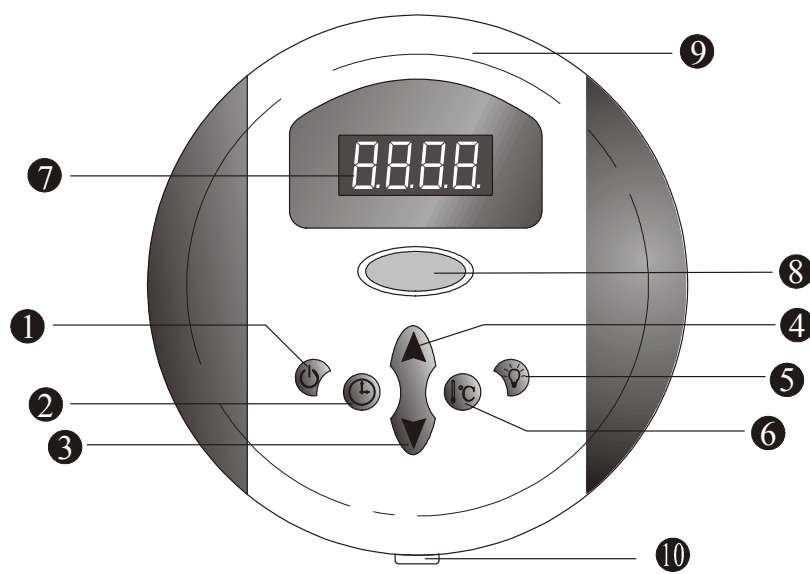

1. Zap./Vyp

2. Nastavení času

3. Snižování času / teploty

4. Zvyšování času / teploty

5. Osvětlení Zap. / Vyp.







6. Nastavení teploty



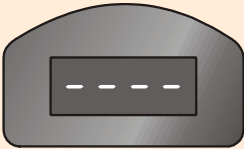

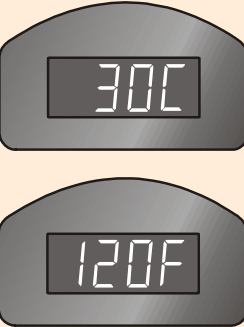
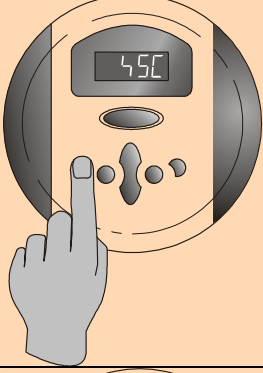
7. Displej

8. Snímač teploty

Obr.4 Popis funkcí tlačítek ovladače

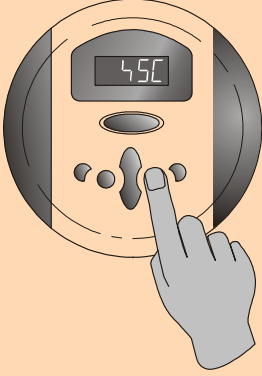
Návod k obsluze

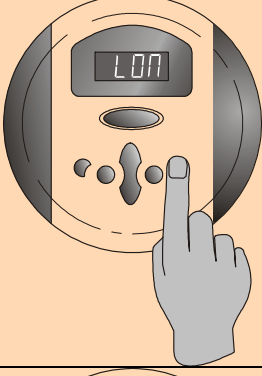
Stisk tlačítka / Akce	Hlášení na displeji	Událost po stisku tlačítka
Zapnutí přívodu el. proudu		<p>System ihned přejde do stavu spánku kdy žádná silová část parního generátoru neodebírání el. proud.</p>
		<p>Po stisku tlačítka ze stavu spánku dojde k zapnutí generátoru a vývinu páry. Základní přednastavené parametry jsou: čas 30min., teplota 45°C. Pokud nedojde k ruční změně implicitních parametrů systém bude produkovat páru po dobu 30 minut a teplotu v okolí teplotního čidla udržovat na 45°C. Rozsah zobrazované teploty je 0-70°C nebo 32-140°F (dle jednotek zvolených pro zobrazení teploty). Pokud je aktuální teplota nižší než minimální nebo vyšší než maximální zobrazovaná teplota displej zobrazí hodnotu minimální resp. maximální zobrazitelné teploty. Generátor páry se automaticky vypíná resp. zapíná podle toho zda je nebo není dosaženo nastavené teploty v parní místnosti.</p>
		<p>Po stisku tlačítka ze stavu zapnuto dojde k vypnutí generátoru a ukončení vývinu páry. Vývin páry je také ukončen po uplynutí nastaveného času. Po 5 minutách od vypnutí generátoru páry dojde k otevření vypouštěcího ventilu a vypuštění zbytkové vody z vodního zásobníku generátoru páry.</p>
		<p>Po stisku tlačítka ze stavu zapnuto displej zobrazí čas do vypnutí generátoru. Tlačítka pro snižování resp. zvyšování času je možné změnit čas zbývající do vypnutí generátoru. Čas je možné nastavit v rozsahu 1-60min v krocích po 1min. Pokud systém nedekuje žádnou změnu nastavení po dobu 5s systém uloží změnu nastavení a vrátí se zpět do režimu zobrazení aktuální teploty.</p>

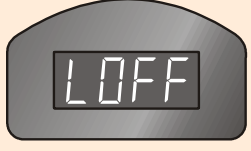
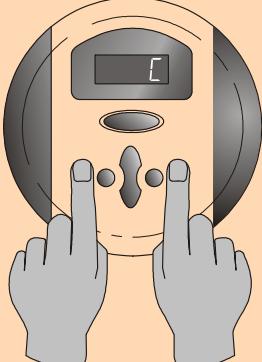
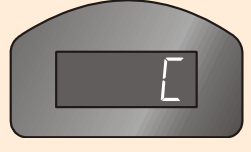
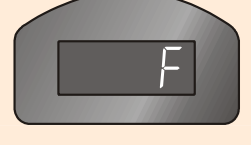
Stisk tlačítka / Akce	Hlášení na displeji	Událost po stisku tlačítka
		<p>Po stisku tlačítka ze stavu zapnuto displej zobrazí nastavenou teplotu s blikajícím údajem jednotek. Blikající údaj jednotek upozorňuje na aktivaci režimu změny teploty. Tlačítka pro snižování resp. zvyšování teploty je možné změnit požadovanou teplotu. Teplotu je možné nastavit v rozsahu 25-68°C nebo 50-130°F v krocích po 1°C nebo 1°F. Pokud systém nedekuje žádnou změnu nastavení po dobu 5s systém uloží změnu nastavení a vrátí se zpět do režimu zobrazení aktuální teploty. Generátor bude vyvíjet páru až do okamžiku dosažení nastavené teploty nebo vypršení časového limitu.</p>
	 	<p>Opakovaným stiskem tlačítka ze stavu zapnuto je možné opakovaně zapínat resp. vypínat osvětlení. Pokud je osvětlení zapnuto displej dočasně zobrazí LON, pokud je osvětlení vypnuto displej dočasně zobrazí LOFF. Systém se ihned po uložení změny nastavení vrátí zpět do režimu zobrazení aktuální teploty.</p>
	 	<p>Při současném stisku tlačítek ze stavu spánku můžete střídavě měnit zobrazení jednotek teploty Celsius °C / °F Fahrenheit.</p>

Chybová hlášení a jejich řešení

Chybové hlášení na displeji	Příčina	Řešení
	Systém nedetekoval vodu po dobu více jak 5s nebo nebylo dosaženo v čase menším než 15s plné hladiny (výška umístění čidla výšky hladiny)	Otevřít všechny ventily na přívodní hadici, zajistit dostatečný tlak napájecí vody: Zkontrolujte zda je zabezpečen dostatečný přívod vody k plnicímu ventilu generátoru páry. Zkontrolujte zda jsou otevřeny všechny mechanické ventily, zda nedošlo k ucpání přívodního potrubí a zda je vodní tlak v napájecím potrubí dostatečný aby mohl být vodní zásobník naplněn v časovém limitu 15s.